

MS-10/MS-10S

視訊會議系統

(Meeting System)

使用手冊-繁體中文



Version 101

最新版本之快速操作手冊、各國語系的使用手冊、
軟體、驅動程式等，請至 Lumens 網站下載

<https://www.MyLumens.com/support>

目 錄

第 1 章 配件清單	2
第 2 章 產品外觀與介面.....	3
2.1 產品 I/O 功能介紹	3
第 3 章 連接與安裝說明.....	4
3.1 連接說明	4
3.2 安裝說明	4
3.3 機台尺寸	5
3.4 操作相關位置	5
第 4 章 遙控器與螢幕選單介紹	6
4.1 遙控器	6
4.2 螢幕選單	7
第 5 章 常用功能說明	10
5.1 控制攝像機	10
5.2 使用 Skype 進行視訊會議.....	10
5.3 儲存目前的畫面位置資料	10
5.4 調整畫面的方向位置(ePTZ)	10
5.5 使用智能取景	10
5.6 使用聲音追蹤(Speaker Tracking)	10
第 6 章 輸出解析度.....	11
第 7 章 常見問題排除	12
第 8 章 安全指示	13
版 權 資 訊	15

第 1 章 配件清單

MS-10/MS-10S



遙控器



3PIN 轉 2PIN 接頭



(For Japan only)

電源線

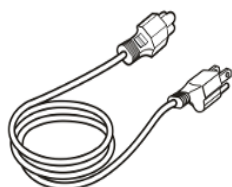

外觀可能因國別不同

電源轉接器

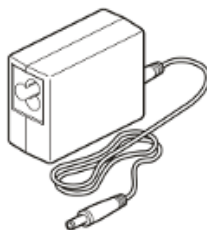

USB3.0 連接線
(Type B-Type A)



電視掛載支架

x2



L 型板金

x2



電視掛載板金

x4

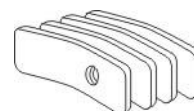

螺絲(1/4" -20UNC)

x8



M6 螺絲

x4



第 2 章 產品外觀與介面

2.1 產品 I/O 功能介紹

2.1.1 前面板

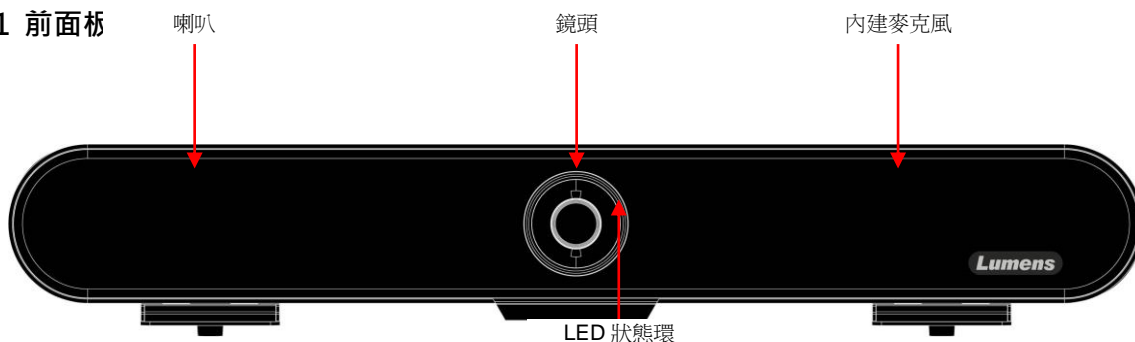

2.1.2 後面板

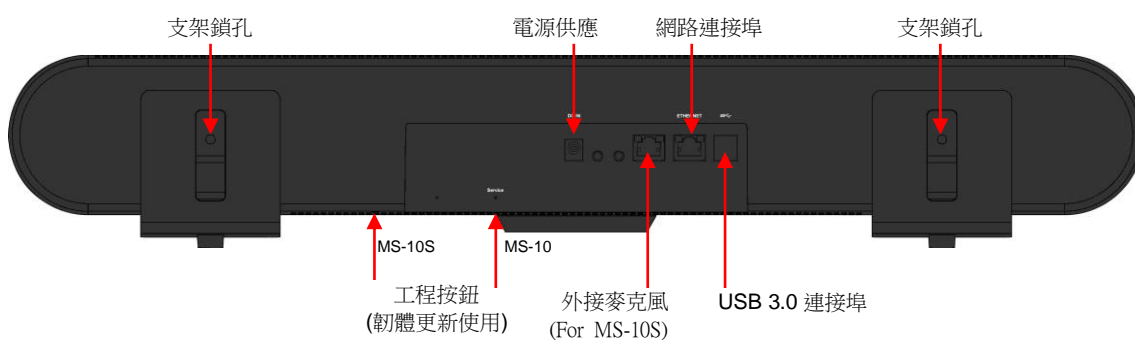

2.1.3 LED 狀態環燈號說明

燈號	說明
OFF	未上電/ 未連接 USB
綠色	待機中
紅色	靜音
藍色	使用中
綠色光圈增減	增加/ 降低喇叭音量

第 3 章 連接與安裝說明

3.1 連接說明

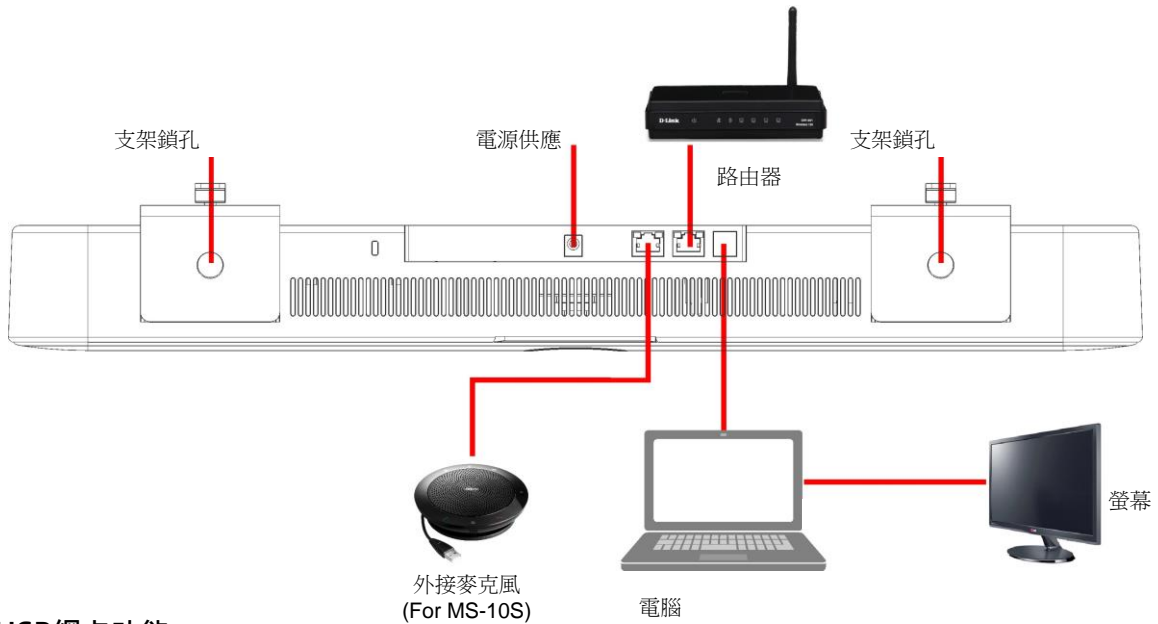

■ USB網卡功能

- MS-10/ MS-10S USB3.0 連接埠支援網路卡功能，將 MS-10/ MS-10S 網路連接埠連接路由器後，電腦端不需另接網路線即可上網
- 請至 Lumens 網站下載驅動程式
<https://www.MyLumens.com/support>
- 支援作業系統

OS	支援版本
Windows	Windows XP / 7 / 8: 手動安裝 Windows 10: 內建驅動程式
MAC OS X	10.8 以上版本
Linux	USB NIC Linux driver for Kernel up to 5.6

3.2 安裝說明

建議安裝高度為坐下後，人眼水平位置，以獲得最佳影像

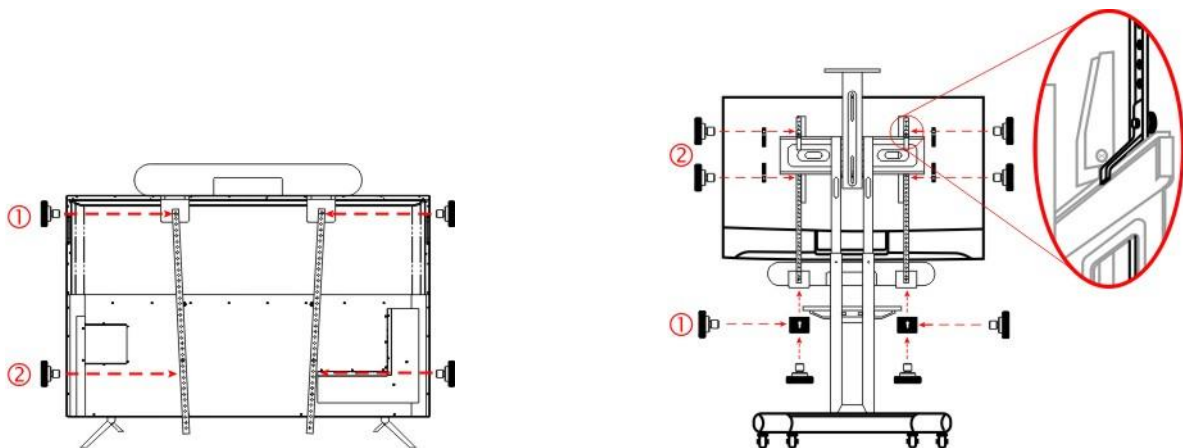

A. 螢幕放置於平台上時

- ❶ 將 MS-10/MS-10S 與電視掛載支架鎖上螺絲並放置於螢幕上
 - ❷ 將電視掛載支架鎖上螺絲鎖固於螢幕背後孔位，再鎖緊固定 MS-10/MS-10S 與電視掛載支架之螺絲。
- <說明> 電視掛載支架鎖定位置請依螢幕孔位調整

B. 螢幕安裝於電視掛架時

- ❶ 將 MS-10/MS-10S 與電視掛載支架鎖上螺絲固定
 - ❷ 將電視掛載板金分別放置於電視掛架上/下方，以螺絲由內向外將電視掛載支架及掛載板金鎖固
- <說明> 若 MS-10/MS-10S 安裝於螢幕下方，需先使用 L 型板金鎖固於 MS-10/MS-10S，再開始進行安裝
- <說明> 依據不同電視的固定鎖點，不鏽鋼支架安裝後可能如圖(C)或(D)

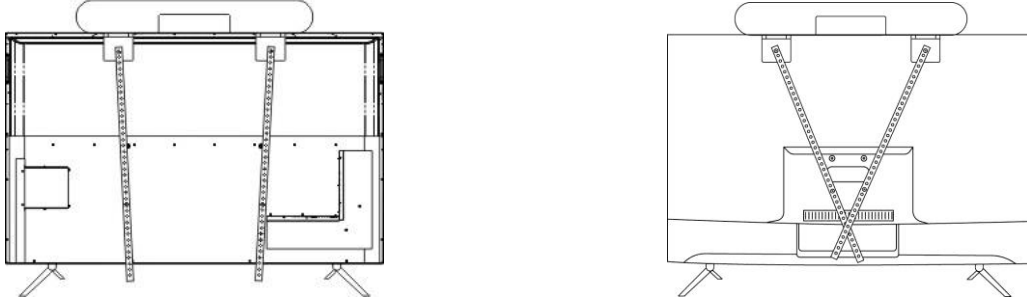

3.3 機台尺寸

- 長×寬×高：602.25mm × 73.7mm × 94.01mm
- 重量：1.5 kg

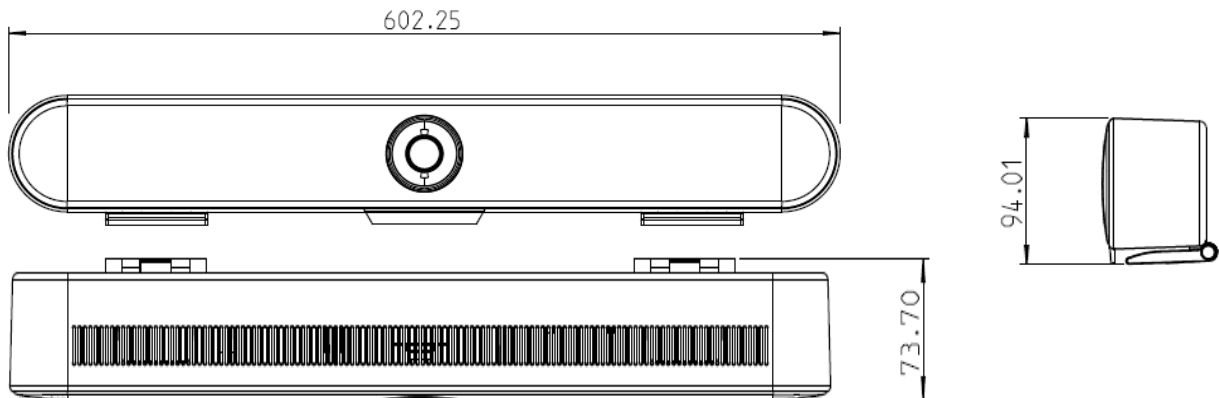







3.4 操作相關位置

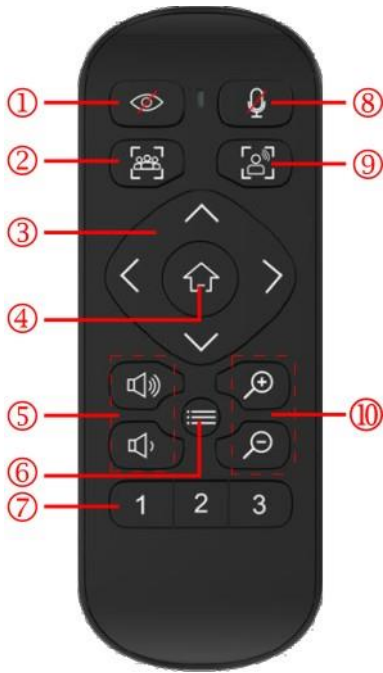

第 4 章 遙控器與螢幕選單介紹

4.1 遙控器



編號	功能說明
1	開啟/遮蔽 影像
2	開啟/關閉 智能取景 <ul style="list-style-type: none"> 開啟: 螢幕右上角顯示  關閉: 螢幕右上角顯示  Note: 4K 解析度未支援智能取景功能
3	 <ul style="list-style-type: none"> ePTZ: 畫面移動方向 螢幕選單開啟: 功能選擇
4	HOME/OK 鍵 <ul style="list-style-type: none"> ePTZ: 返回廣角端 螢幕選單開啟: 確認鍵
5	增加/降低 喇叭音量 <ul style="list-style-type: none"> 增加音量: LED 狀態環綠色遞增 降低音量: LED 狀態環綠色遞減
6	開啟/關閉 螢幕選單
7	呼叫/設定 預設位 <ul style="list-style-type: none"> 短按: 呼叫預設位 1~3 長按: 儲存預設位 1~3
8	開啟/關閉 靜音 <ul style="list-style-type: none"> 開啟靜音: LED 狀態環顯示紅色 關閉靜音: LED 狀態環顯示藍色 長按 3 秒切換為 開啟/關閉 音訊降噪 <ul style="list-style-type: none"> 開啟降噪: 螢幕右上角顯示  關閉降噪: 螢幕右上角顯示 
9	開啟/關閉 聲音追蹤(Speaker Tracking) <p>Note</p> -僅適用 MS-10S -4K 解析度未支援智能取景功能
10	放大/縮小 畫面

4.2 螢幕選單

■ MS-10

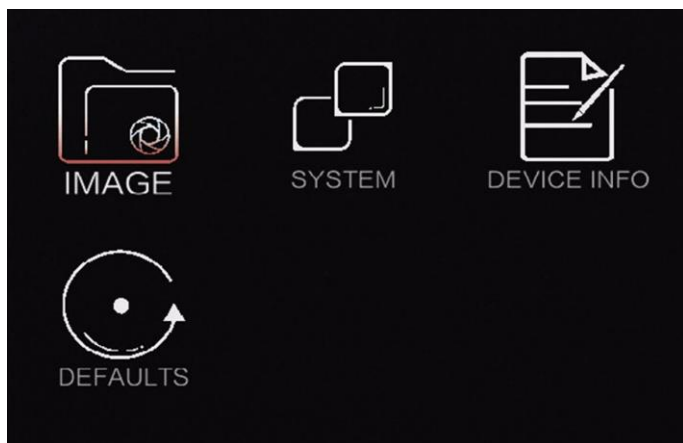

第一層	第二層	調整值	功能說明
圖像 (Image)	智能取景(Auto Frame)	打開/ 關閉	攝像機會依會議場景人數變化，自動偵測人體位置，將人物放置畫面中央，以呈現最佳影像
	亮度(Brightness)	0~14	
	對比度(Contrast)	0~14	
	色度(Hue)	0~14	
	飽和度(Saturation)	0~14	
	銳度(Sharpness)	0~15	
	伽馬(Gamma)	0~4	
	增益(Gain)	0~14	
	抗閃爍(Anti Flicker)	50Hz/ 60Hz	
	背光補償 (Backlight Comp)	打開/ 關閉	
系統 (System)	語言(Language)	中文/ English	
	鏡像(Mirror)	打開/ 關閉	
	翻轉(Flip)	打開/ 關閉	
	專家模式(Expert Mode)	打開/ 關閉	智能取景 啟動後會出現辨識框架，幫助使用者了解目前偵測的準確度，與是否有被現場環境干擾而出現偵測問題
	檢測靈敏度(Detection Sens.)	低/ 中/ 高	調整智能取景偵測靈敏度
設備信息 (Device Info.)	紅外地址	1	
	固件版本	-	
默認 (Defaults)	恢復默認	確認	回復出廠預設值

▪ MS-10S

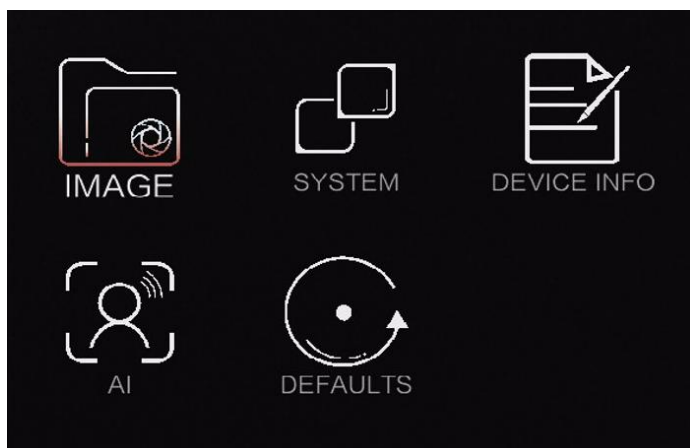

第一層	第二層	調整值	功能說明
圖像 (Image)	亮度(Brightness)	0~14	
	對比度(Contrast)	0~14	
	色度(Hue)	0~14	
	飽和度(Saturation)	0~14	
	銳度(Sharpness)	0~15	
	伽馬(Gamma)	0~4	
	增益(Gain)	0~14	
	抗閃爍(Anti Flicker)	50Hz/ 60Hz	
	背光補償(Backlight Comp)	打開/ 關閉	
系統 (System)	提示(Prompt)	打開/ 關閉	
	語言(Language)	中文/ English	
	鏡像(Mirror)	打開/ 關閉	
	翻轉(Flip)	打開/ 關閉	
	數字變倍限制 (DZOOMLIMIT)	×2/ ×3/ ×4	
	OSD 菜單鏡像 (OSD MENU MIRROR)	打開/ 關閉	
	編碼格式(CODING TYPE)	-	變更編碼格式設定，將重啟設備後生效
	H.264	啟用/ 關閉	
	MJPEG	啟用/ 關閉	
	NV12	啟用/ 關閉	
	YUY2/	啟用/ 關閉	
	音頻設置(AUDIO)	啟用/ 關閉	
	AEC	啟用/ 關閉	

	ANS	啟用/ 關閉	
	增益(GAIN)	3~30db	<i>ANS</i> 啟用後可調整
	EQ	啟用/ 關閉	
	高頻(TREBLE)	-18~12db	<i>EQ</i> 啟用後可調整
	低頻(BASS)	-18~12db	<i>EQ</i> 啟用後可調整
	USB 網卡 (USB ETH. ADAPTER)	打開/ 關閉	
	麥克風(MICROPHONE)	內置/ 外置	
設備信息 (Device Info.)	圖像版本(IMAGE VERSION)	-	
	音頻版本(AUDIO VERSION)	-	
AI	語音跟蹤 (SPEAKER TRACKING)	打開/ 關閉	當 <i>語音跟蹤</i> 開啟後， <i>智能框選</i> 會連帶開啟
	智能框選 (AUTO FRAMING)	打開/ 關閉	攝像機會依會議場景人數變化，自動偵測人體位置，將人物放置畫面中央，以呈現最佳影像
	專家模式 (EXPERT MODE)	打開/ 關閉	智能框選/ 語音跟蹤啟動後會出現辨識框架，幫助使用者了解目前偵測的準確度，與是否有被現場環境干擾而出現偵測問題
	檢測靈敏度 (DETECTION SENS.)	高/ 中/ 低	
	框選移動靈敏度 (FRAMING MOVE SENS.)	高/ 中/ 低	
	目標丟失動作 (TARGET LOST ACT.)	全景/ 保持原位/ 預置點 1	
	切換全景等待時長 (FRAMING TIME OUT)	1S~6S	
默認 (Defaults)	恢復默認	確認	回復出廠預設值

第 5 章 常用功能說明

5.1 控制攝像機

1. 使用遙控器控制 MS-10/MS-10S。
2. 可利用“ **USB PTZ Camera Controller** ” 軟體進行操控。
請至 Lumens 網站下載軟體及 [USB PTZ Camera Controller 手冊](#)。

5.2 使用 Skype 進行視訊會議

參考[第 3 章 安裝與連接](#)完成 MS-10/MS-10S 及電腦連接，打開 Skype，選擇聯絡人，按下



，即可開啟視訊。

如未能使用，請參考以下步驟設定攝像機：

1. 打開 Skype->[設定]->[音訊及視訊]
 2. 相機選擇 [Lumens MS-10 Camera]/ [Lumens MS-10S Camera]
 3. 喇叭/ 麥克風選擇 [Lumens MS-10 Speakphone]/ [Lumens MS-10S Speakphone]
- 完成設定後，即可開始使用視訊。

<說明>亦可搭配 Zoom, Teams, Google Meet 等視訊軟體使用

5.3 儲存目前的畫面位置資料

長按遙控器數字鍵[1~3] 儲存預設位，畫面右上角會顯示[儲存 OK]

儲存後，短按數字鍵可呼叫預設位置。

5.4 調整畫面的方向位置(ePTZ)

1. 確認畫面為放大(Zoom+)畫面
2. 使用遙控器按 [▲] 或 [▼] 做上或下的方向調整。
3. 使用遙控器按 [▶] 或 [◀] 做左或右的方向調整。

5.5 使用智能取景

使用遙控器按 [Auto Frame] ，攝像機會依照會議場景人數變化，自動偵測人體位置，並自動縮放畫面到能容納所有參與者的最適合大小。

5.6 使用聲音追蹤(Speaker Tracking)

Note 僅適用 MS-10S

使用遙控器按 [Speaker Tracking] ，攝像機可偵測人聲位置，將人物調整至畫面中央。

第 6 章 輸出解析度

MS-10/ MS-10S 預設輸出解析度為 1920x1080，請至連接的視訊軟體設定，調整視訊輸出解析度。

Note 部分視訊軟體可能無提供解析度變更，如 Skype

格式	解析度	FPS 設定		備註
		30	25	
MJPEG	3840x2160	✓	✓	未支援 Zoom in/out 功能
	1920 x 1080	✓	✓	預設解析度
	1280 x 720	✓	✓	
	640 x 360	✓	✓	
YUV	640 x 360	✓	✓	Note 僅適用 MS-10S

第 7 章 常見問題排除

本章說明使用 MS-10/ MS-10S 常遭遇的問題，提供建議解決方案，仍無法解決問題時，請洽經銷商或服務中心。

編號	問題	解決方法
1.	MS-10/ MS-10S 無影像輸出	<ol style="list-style-type: none">1. 更換 USB 線材確認是否線材故障。2. 確認電腦或設備是否偵測到 MS-10/MS-10S 攝像機並正確連接。
2.	遙控器無法操作 MS-10/ MS-10S	<ol style="list-style-type: none">1. 嘗試更換遙控器電池2. 確認設備已連接電腦，並已開啟視訊軟體。3. 確認設備 LED 燈號，機器若接收遙控器信號正常，LED 燈號會顯示閃爍。
3.	MS-10/ MS-10S 輸出解析度低	MS-10/MS-10S 預設輸出解析度為 1920x1080，請至連接的視訊軟體設定，調整視訊輸出解析度。 部分視訊軟體可能無提供解析度變更，如 Skype
4.	遙控器↑↓←→ 方向鍵，無法調整畫面位置	請確認畫面為放大(Zoom+)畫面 MS-10/MS-10S 支援 ePTZ，在放大畫面下，方可進行方向調整
5.	無法使用智能取景功能	請確認解析度，4K 解析度下不支援智能取景功能
6.	MS-10/ MS-10S 與 Line 不相容	MS-10/MS-10S 目前無支援 YUY2 格式，故無法搭配使用

第 8 章 安全指示

請務必遵循下列安全指示使用本產品：

1 操作

- 1.1 請依本產品建議的操作環境下使用，勿在水邊或熱源邊使用。
- 1.2 請勿將本產品傾斜或置於不穩定的推車、台面、或桌面上。
- 1.3 操作插頭時，請清除插頭上灰塵，切勿將本產品使用於多孔插頭，以免產生火花或火災。
- 1.4 請勿堵塞本產品外殼的溝槽或開孔，因其有通風及避免本產品過熱。
- 1.5 請勿自行開啟或移除外蓋，因可能產生觸電或其他危險，維修服務請洽合格服務人員。
- 1.6 如有下列情形，請將本產品的電源拔除，並洽合格服務人員進行維修服務：
 - USB 接孔有磨損或損壞時。
 - 本產品遭液體、雨、或水濺濕時。

2 安裝

- 2.1 基於安全性考量，請認購買的標準吊掛架符合 UL 或 CE 安全認可，並且由代理商認可的技術人員進行安裝。

3 存放

- 3.1 請勿將本產品的電線置於容易踐踏之處，以免磨損或損壞電線或插頭。
- 3.2 雷雨期間或長時間不用本產品時，請將電源插頭拔下。
- 3.3 請勿將本產品或配件置於震動或發熱的物體上。



4 清潔

- 4.1 清潔前請將所有接線拔下，使用乾燥的布擦拭表面，切勿使用酒精或揮發性溶劑擦拭。

5 電池 (若產品、配件含有電池)

- 5.1 更換電池時，請僅使用相同或同類型電池。
- 5.2 丟棄電池或產品時，請依國家地區相關指示丟棄舊電池或產品。

■ 安全措施

	此標誌表示裝置內含危險電壓，可能造成電擊危險。請勿擅自開蓋，機內無供客戶維修的零件，僅專業人員可進行維修。		此標誌表示使用手冊內含本裝置之重要操作及維修指示。
---	---	--	---------------------------

■ FCC 警告

This equipment has been tested and found to comply with the limits for a Class A digital device, pursuant to part 15 of the FCC Rules. These limits are designed to provide reasonable protection against harmful interference when the equipment is operated in a commercial environment.

Notice :

The changes or modifications not expressly approved by the party responsible for compliance could void the user's authority to operate the equipment..

本設備符合 FCC 規則第 15 部分的規定，本設備已經過測試，符合 A 類設備的限制。這些限制旨在為在商業環境操作設備提供合理的保護，以防止有害干擾。

■ IC 警語

This digital apparatus does not exceed the Class A limits for radio noise emissions from digital apparatus as set out in the interference-causing equipment standard

entitled "Digital Apparatus," ICES-003 of Industry Canada.

Cet appareil numérique respecte les limites de bruits radioélectriques applicables aux appareils numériques de Classe A prescrites dans la norme sur le matériel brouilleur: "Appareils Numériques," NMB-003 édictée par l'Industrie.

■ **EN55032 CE 警語**

Operation of this equipment in a residential environment could cause radio interference.

警告：本設備在居住環境中使用可能會導致無線電干擾

版權資訊

版權所有© Lumens Digital Optics Inc.保留所有權利。

Lumens 為 Lumens Digital Optics Inc.正進行註冊的商標。

若未獲得 Lumens Digital Optics Inc.之書面同意，不得以任何方式複製、重製、或傳送本檔，除非因為購買本產品可複製本檔當備份。

為了持續改良產品，本檔內之資訊可能變更，恕不另行通知。

為完整解釋或描述本產品如何使用，其他產品或公司的名稱可能會出現在本手冊中，因此沒有侵權之意。

免責聲明：對於本檔可能之技術或編輯錯誤或遺漏；提供本檔、使用或操作本產品而產生意外或關連性的損壞，Lumens Digital Optics Inc. 恕不負責。